

Zsaluzat kiegészítők

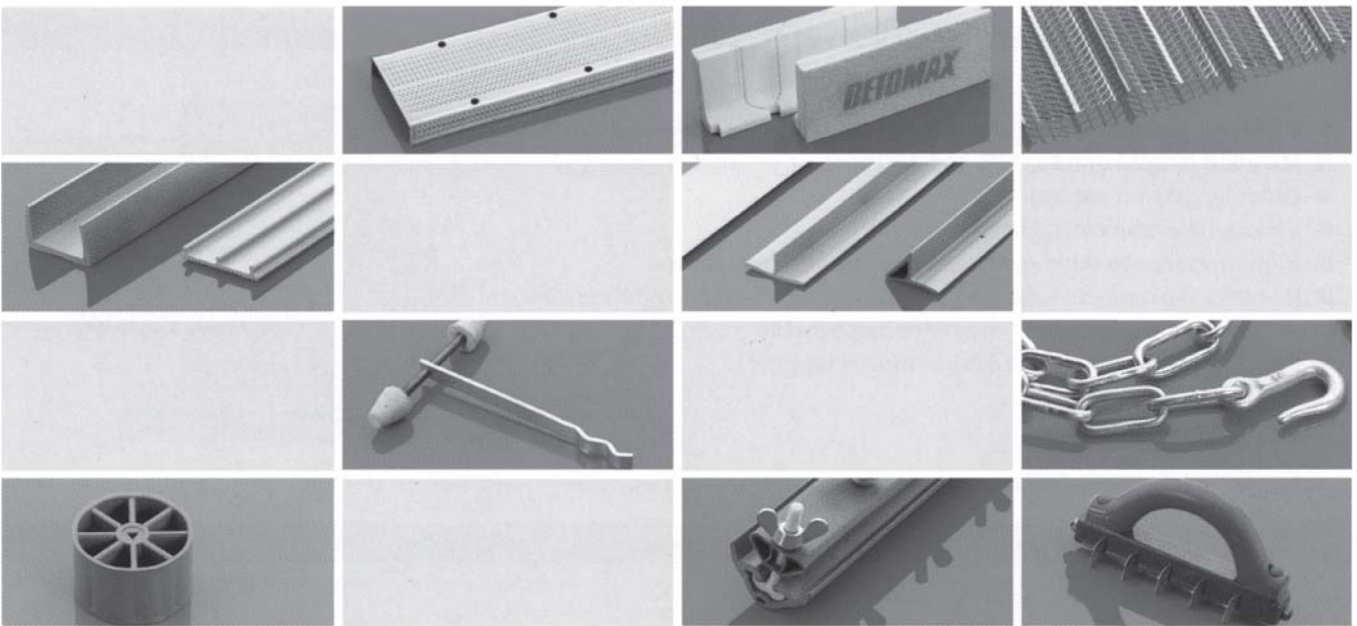

Távtartók

Éltompítók

Egyéb eszközök

ZSALUZATOKAT KIEGÉSZÍTŐ RENDSZEREK
ZSALUZAT LEZÁRÁSOK

COMAX® munkahézag-képző lemez – tulajdonságok

- A szelvényezetttség és a perforáció kitűnő kapcsolatot biztosít.
- Standard hossz 1,25 és 2,50 m.
- Ettől eltérő hosszok külön kérésre legyárthatóak.
- Különböző lyukátmérek és tengelytávolságok.
- Nagy nyíróerőfelvétel.
- Nincs szükség a zsaluzatból való eltávolításra vagy részleges kivésésre: a lemez a betonban marad és a fogazás segítségével alakítja ki a tökéletes kötést.

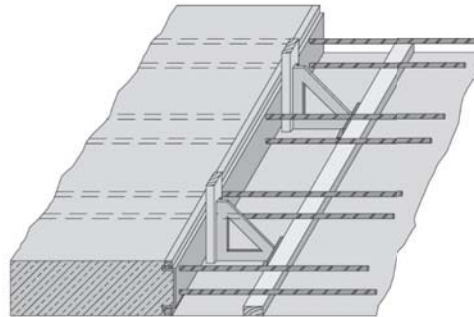

COMAX® munkahézag-képző lemez

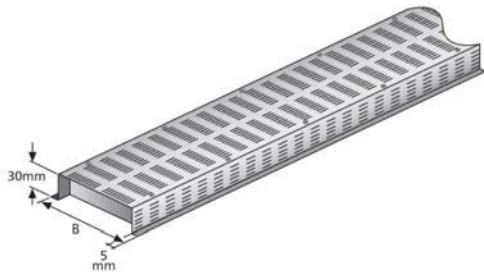

Cikkszám	Megnevezés	Szél. mm	Csomagolás egység	Súly kg/fm
42060000	Munkahézag-képző lemez	60	fm	0,639
42080000	Munkahézag-képző lemez	80	fm	0,720
42110000	Munkahézag-képző lemez	110	fm	0,879
42140000	Munkahézag-képző lemez	140	fm	1,056
42160000	Munkahézag-képző lemez	160	fm	1,200
42190000	Munkahézag-képző lemez	190	fm	1,340
42240000	Munkahézag-képző lemez	240	fm	1,420

STRECKMAX® munkahézag-képző háló

Rácslemez bentmaradó zsaluzathoz
Tábla mérete: 2,50 × 0,60 = 1,50 m².

- Széles felhasználási lehetőségek.
- Horganyzott a korrózió megelőzésének érdekében.
- Rombusz mintázat a jó betonkötéshez
- BETOMAX® P1/P2 injektáló rendszerekkel is kompatibilis.

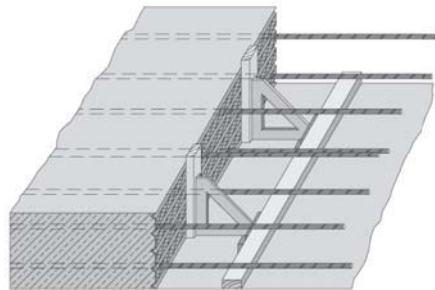

STRECKMAX® háló

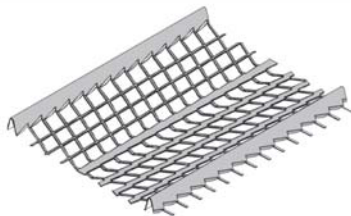

Cikkszám	Anyagvastagság mm	Csomagolás egység/raklap	Súly kg/m ²
31045000	0,45	1.050 m ²	1,16
31050000	0,50	750 m ²	1,95
31060002	0,60	525 m ²	4,60

SUPER-STRECKMAX®

Mérete: 2,00 m × 0,445 m = 0,89 m²

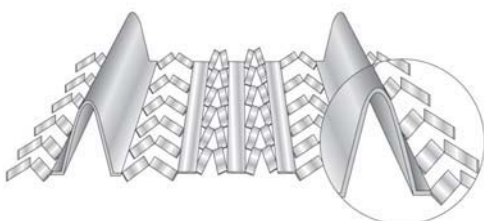

Cikkszám	Anyagvastagság mm	Csomagolás egység/raklap	Súly kg/m ²
31040000	0,450	89	3.026
31057500	0,575	89	4.183

ZSALUZATOKAT KIEGÉSZÍTŐ RENDSZEREK
ZSALUZÁSI SEGÉDANYAGOK, ESZKÖZÖK

CORNER® – Alkalmazás, tulajdonságok, előnyök

Univerzális belső sarokelem zsaluzatokhoz.

- Stabil sarokkialakítás sok lehetőséggel.
- A végzáró kupak megelőzi a beton behatolását.
- Többször felhasználható.
- Könnyen tisztítható műanyag.

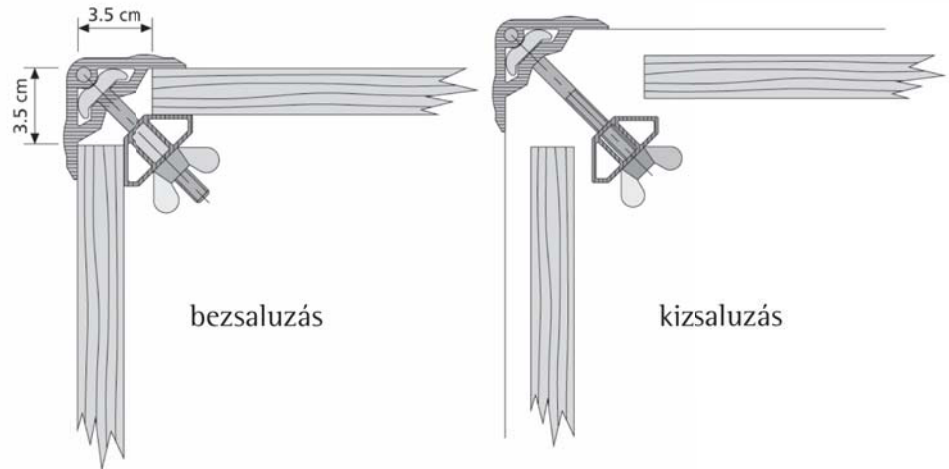

CORNER®

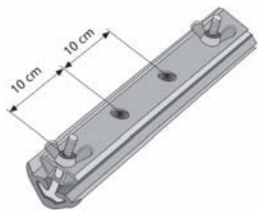

Cikkszám	Megnevezés	Csomagolás egység	Súly kg
30611000	Állítható sarok	fm	1,265/m
30629000	Deszka zsaluzathoz	100 db	0,006/db

Zsaluzat rögzítő

A zsaluzat beállítására szolgál.

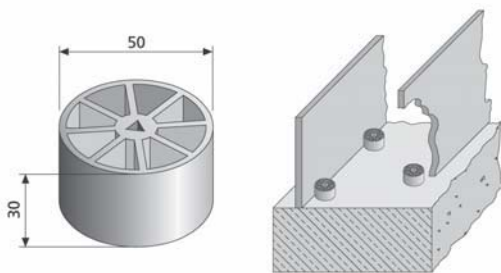

Cikkszám	Megnevezés	Csomagolás egység db	Súly kg/100
37305000	Zsaluzat rögzítő	250 db	2,215

U-alakú távtartó

Távtartó szeglyukakkal, fal zsaluzati elemek síkba állításához. Fából készült elemek használata helyett.

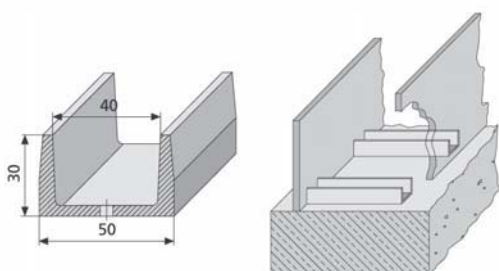

Cikkszám	Megnevezés	Csomagolás egység	Súly kg/fm
71506000	U-alakú távtartó	50 m/köteg	0,400

DREIHORN*

Áthidaló és fedő betétlemezek földemzsaluzatok csatlakozásaihoz. A későbbi javítóréteg jobb tapadása érdekében barázdált.

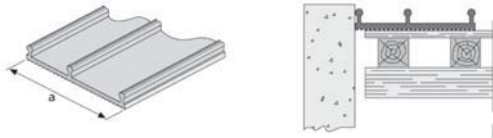

Cikkszám	Nagyság A	Csomagolás egység	Súly kg/fm
70360600	60 mm	50/fm	0,410
70380700	80 mm	50/fm	0,567

FLACH

Többször felhasználható fedőlemez a földem és a fal közé.

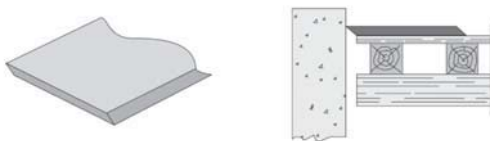

Cikkszám	Nagyság	Csomagolás egység	Súly kg/fm
70301000	66 mm	50 fm	0,340

T-takarólemez

Zsalutáblák vagy deszkák hézagai közé.

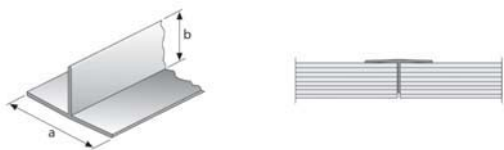

Cikkszám	Nagyság a x b	Csomagolás egység	Súly kg/fm
70540400	40 ~ 20 mm	100 fm	0,168

DREIKA éltompító

Merev, ütésálló PVC-ből.

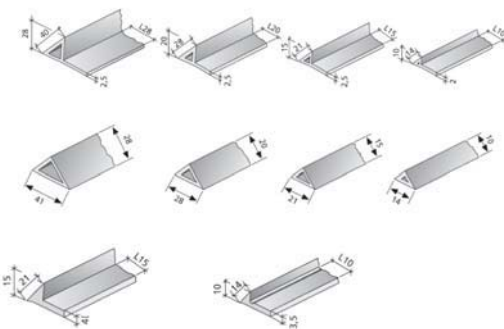

Cikkszám	Nagyság	Csomagolás egység	Súly kg/fm
70100101	L 10	100 fm	0,101
70100152	L 15	100 fm	0,184
70100209	L 20	100 fm	0,190
70100284	L 28	100 fm	0,260
70101108	L 10 tömör	100 fm	0,163
70101159	L 15 tömör	100 fm	0,269
70110107	10/10	100 fm	0,049
70115150	15/15	100 fm	0,087
70120200	20/20	100 fm	0,170
70130100	28/28	100 fm	0,280

ZSALUZATOKAT KIEGÉSZÍTŐ RENDSZEREK KIEGÉSZÍTŐK

PIKUS szigetelésrögzítő

BETOMAX® műanyag rögzítőelem szigetelő táblákhoz.

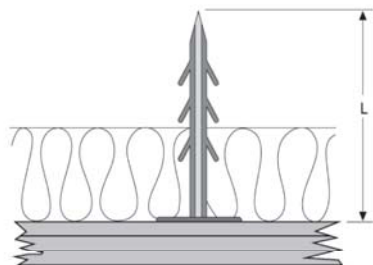

Cikkszám	Hossz	Csomagolás egység	Súly kg/1000 db
74175900	70	1000 db	3,750
74190800	90	1000 db	3,890
74197200	100	1000 db	5,00
74198900	125	500 db	6,700
74199100	150	500 db	6,800

Zsaluzó szalag és adagoló

Zsaluzat csatlakozások leragasztására.

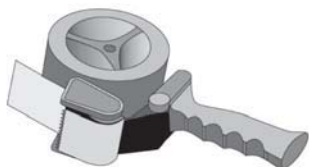

Cikkszám	Megnevezés	Csomagolás egység	Súly kg/darab
70650900	Zsaluzó szalag 33 m x 50 mm	karton 18 tekercs	0,340
70653300	Ipari-kézi adagoló	darab	0,630